











-  **Encendido**
Activa/desactiva el detector.
-  **Modelos**
Se desliza entre los diferentes modelos de discriminación.
-  **Todos los metales**
Cambia entre el modelo de discriminación seleccionado y el modelo Todos los metales.
-  **Menos**
Ajusta las propiedades, y se desliza hacia la izquierda por los segmentos de discriminación.
-  **Menú**
Entra en el menú. Accede y se desliza entre las propiedades de detección.
-  **Más**
Ajusta las propiedades, y se desliza hacia la derecha por los segmentos de discriminación.
-  **Localizar/Detectar**
La Localización ayuda a localizar la posición exacta de un objetivo antes de su recuperación. "Detect" abandona las propiedades del menú y vuelve a la detección.
-  **Aceptar/Rechazar**
Acepta o rechaza segmentos de discriminación.
-  **Balance de tierra**
Accede al menú de Balance de tierra.

QUICK START

- 1** Inicio (p. 20)
- 2** Elegir un modelo de discriminación (págs. 30–35)
- 3** Ajustar la sensibilidad (p. 46) y el volumen (p. 52)
- 4** Elegir un canal de anulación de ruido (p. 48)
- 5** Ajustar el Balance de tierra (p. 56)
- 6** ¡Inicie la detección!

Estas instrucciones de inicio rápido le permiten iniciar la detección inmediatamente y encontrar información de referencia importante para configurar su X-TERRA.

Minelab recomienda a todos los usuarios la lectura de todo el manual para asegurar una comprensión total de todas las funciones y características de X-TERRA.



¡GRACIAS POR HABER ADQUIRIDO SU X-TERRA!

La detección de metales es una actividad fascinante y gratificante apreciada por personas de todo el mundo. Conociendo su X-TERRA podrá ser una de las personas que encuentra monedas valiosas, reliquias y joyas con regularidad.

X-TERRA es un instrumento de alta precisión que incorpora la tecnología de frecuencia única testada por Minelab, llamada VFLEX.

VFLEX procesa una frecuencia única pura, asegurando que pueda disfrutar de su afición en cualquier momento, con la confianza de estar a utilizar un detector confiable y de

precisión. En otras palabras, un detector SERIO.

Este manual de bolsillo está diseñado para ayudar al buscador de tesoros experto y al principiante a sacar el máximo provecho de X-TERRA 305 y X-TERRA 505.

*** Este asterisco aparecerá en todo el manual, indicando funciones que sólo están disponibles en el modelo X-TERRA 505.**



4 Tecnología VFLEX**6 Montar su X-TERRA**

- 8 Conectar la bobina
- 9 Montaje del eje
- 10 Montaje del apoyabrazos
- 11 Conectar la caja de control
- 12 Conexión permanente de la caja de control
- 13 Montaje del cable de la bobina
- 14 Introducir las pilas

Inicio rápido Referencia Contraportada**Principios básicos de detección**

- 15 Sujetar el detector
- 17 Arrastrar la bobina
- 18 Introducir el panel de control
- 19 Composición del teclado
- 20 Encender el detector
- 21 Composición de pantalla LCD
- 22 Ejercicio de detección
- 24 Detecciones de ejemplo
- 26 Cómo funcionan los detectores
- 27 ID del objetivo
- 28 Escala de discriminación
- 30 Modelos de discriminación predefinidos
- 34 Elegir un modelo de discriminación
- 36 Precisión
- 38 Recuperar el objetivo

Operación detallada del detector

- 40 Iconos de la pantalla LCD
- 44 Funcionamiento
- 45 Seleccionar opciones del menú
- 46 Sensibilidad**
- 47 Ajustar la sensibilidad
- 48 Anulación de ruido**
- 49 Elegir un canal de anulación de ruido
- 50 Umbral**
- 51 Ajustar el umbral
- 52 Volumen**
- 53 Ajustar el volumen
- 54 Tonos**
- 55 Ajustar los tonos
- 56 Balance a tierra**
- 58 Ajustar el balance a tierra
- 60 Editar los modelos de discriminación**
- 60 Método 1
- 61 Método 2
- 62 Borrar modelos
- 63 Configuración de fábrica

Información de referencia

- 64 Sonidos
- 66 Mensajes de error
- 67 Identificación de bobina
- 68 Comportamiento de las pilas
- 70 Mantenimiento de su X-TERRA
- 72 Accesorios
- 74 Características técnicas de X-TERRA
- 75 Funciones del modelo X-TERRA

76 Formulario de reparación y asistencia

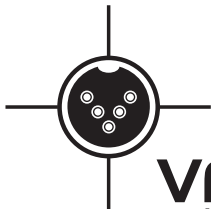

VFLEX
technology

La serie X-TERRA de 2ª generación incorpora la tecnología VFLEX testada por Minelab.

VFLEX utiliza componentes de señales mezcladas y digitales de última generación para ampliar la tecnología de frecuencia única estándar sustituyendo la mayoría de los circuitos analógicos con el procesamiento de señales digitales. La poca cantidad de circuitos analógicos que aún se utilizan han sido diseñados con mucha atención y se han calibrado para obtener una sensibilidad, estabilidad y capacidad de repetición extraordinarias, necesarias para adaptarse al rendimiento del procesamiento en el campo digital.

Este cambio radical desde el enfoque tradicional hasta el diseño del detector de metales ha sido posible mediante avances en electrónica que permiten el funcionamiento de asistentes digitales personales, teléfonos móviles y equipos de audio portátil de alta fidelidad.

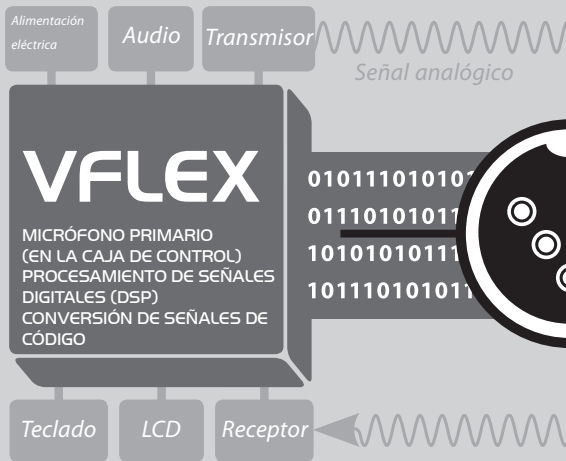

Caja de control

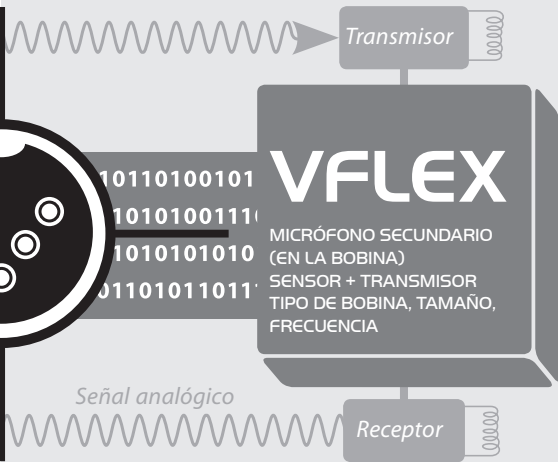

Plato

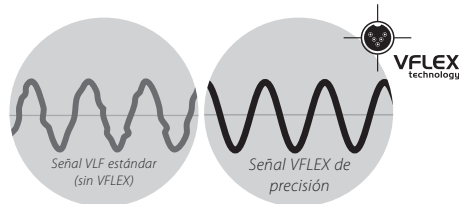

Para el usuario de X-TERRA, esta precisión significa un rendimiento confiable y una mejor inmunidad a las condiciones ambientales como la mineralización del suelo, la interferencia electromagnética y las variaciones de temperatura.

VFLEX requiere bobinas que hayan sido adecuadamente fabricadas y calibradas. Cada vez que el detector se inicia, los microcontroladores de la caja de control y la bobina se comunican mediante un enlace de datos digitales.

Los datos sobre la bobina se envían a la caja de control, para que el detector 'sepa' qué tipo de bobina se encuentra instalada y para que pueda configurar los parámetros de funcionamiento correctos.

De este modo optimiza el rendimiento, y también prepara el detector 'para el futuro', donde podrá funcionar a diferentes frecuencias dependiendo de las propiedades electrónicas de la bobina.

6 MONTAR SU X-TERRA

Antes de montar su X-TERRA, compruebe que el embalaje incluye las siguientes piezas:

- 1 Bobina
- 2 Placa protectora (incorporada a la bobina)
- 3 Eje inferior
- 4 Eje medio
- 5 Eje superior
- 6 Apoyabrazos
- 7 Base de apoyo
- 8 Caja de control
- 9 Tornillo para caja de control
- 10 Arandelas de goma (2)
- 11 Tuerca mariposa
- 12 Tuerca de plástico
- 13 Tornillo del apoyabrazos
- 14 Correa del apoyabrazos
- 15 Pestañas de velcro (2)
- 16 Tarjeta de garantía
- 17 Manual de instrucciones, *lo está sujetando*

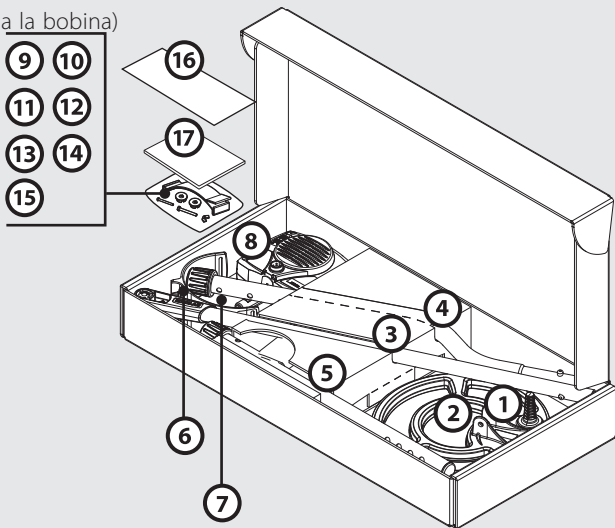

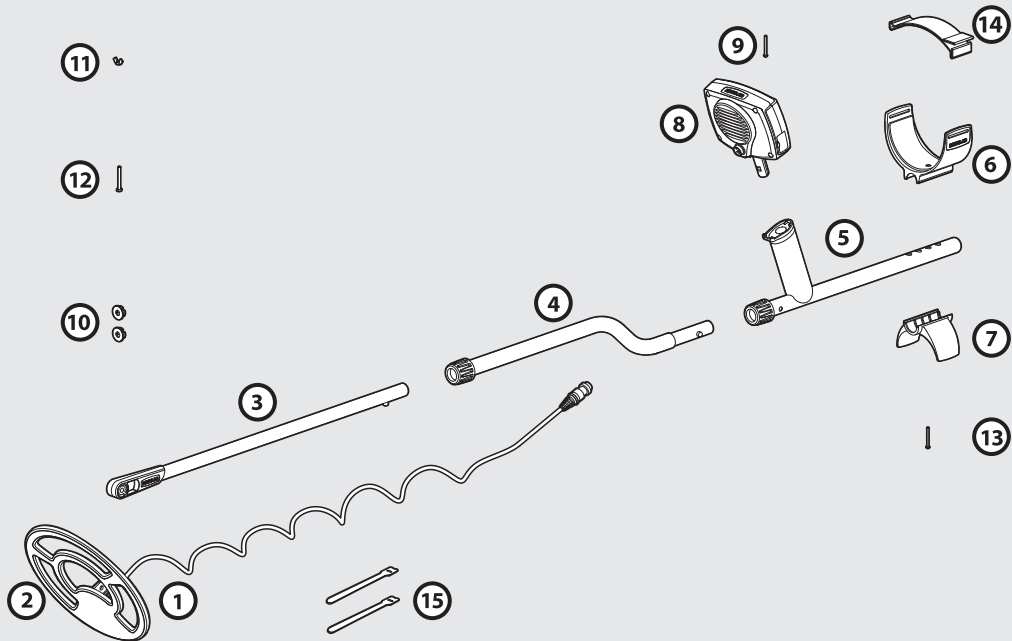

8 CONECTAR LA BOBINA

- 1** Conecte las arandelas de goma en los agujeros de cada lado de la horquilla del eje inferior.
- 2** Deslice la horquilla en la abrazadera de la horquilla encima de la bobina. Asegúrese de que la clavija accionada por resorte en el eje inferior se encuentre debajo.
- 3** Introduzca el perno de plástico por la horquilla y la abrazadera de la horquilla.
- 4** Fíjelo con la tuerca mariposa de plástico proporcionada, con cuidado para no dañar el hilo del perno con una presión excesiva. Puede ser que deba aflojarlo para ajustar la bobina en un ángulo de detección cómodo.



El cable de la bobina está conectado directamente a la bobina y no se puede retirar.

Si intenta desconectar este cable, su garantía quedará anulada.

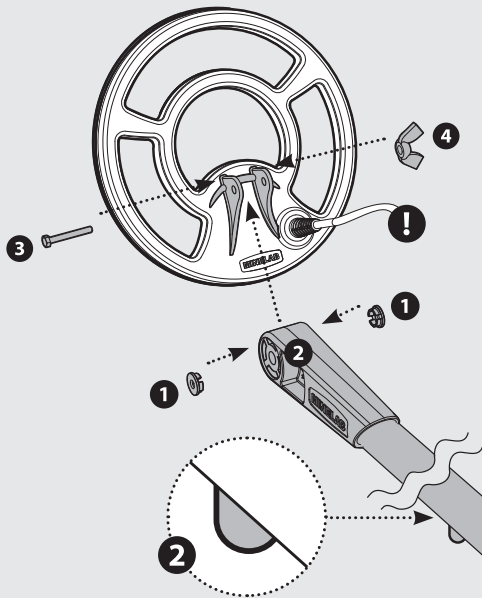

- 1 Asegúrese de que los amarres con cierre de los ejes estén aflojados rotándolos en sentido antihorario.
- 2 Comprima la clavija accionada por resorte del eje inferior y deslícela hasta el eje medio hasta que la clavija alcance los agujeros de ajuste. La clavija se soltará automáticamente y se activará de inmediato.
- 3 Coloque el eje medio en el eje superior del mismo modo.
- 4 Cuando los ejes estén colocados, fíjelos en su lugar rotando los amarres con cierre en sentido horario.



*La ubicación de la estructura del eje superior utiliza **dos** clavijas accionadas por resorte para reforzar la unión, una en cada lado del eje*

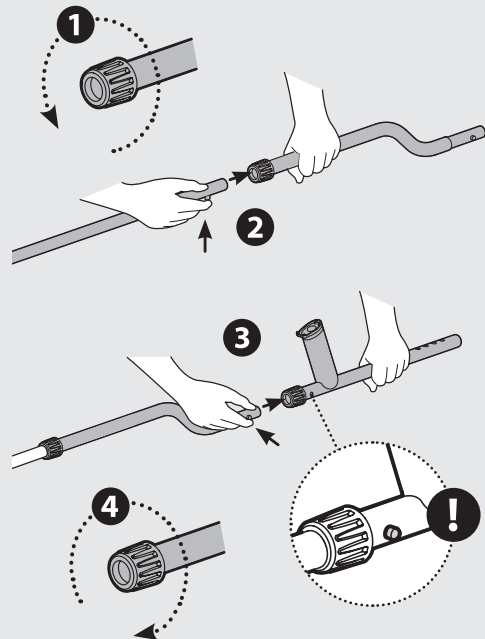

10 MONTAJE DEL APOYABRAZOS

- 1** Coloque el apoyabrazos encima del eje superior, alineando el agujero central en el apoyabrazos con un agujero en el eje de aluminio. Coloque el apoyabrazos para que se adapte a la longitud de su brazo. *(Sujetar el detector, p.16)*
- 2** Introduzca el tornillo hacia arriba por la base de apoyo, eje superior y apoyabrazos. Fije el tornillo, con cuidado para no apretarlo excesivamente y dañar el hilo.
- 3** Con el velcro hacia arriba, ate la correa del apoyabrazos a través de ambos agujeros en el apoyabrazos. Asegúrese de que el extremo de la correa esté fijada por fuera desde su brazo.



X-Tera está diseñado para utilizarse con la mano derecha o izquierda indistintamente.

Esta imagen muestra la correa de velcro atada por fuera en el brazo izquierdo.

1

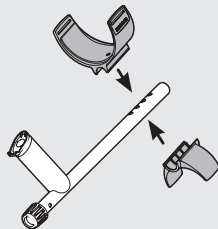

2

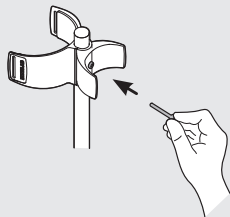

3



Conectar

- 1 Con la pantalla LCD hacia arriba, empuje la caja de control hacia el extremo del mango hasta que encaje en su sitio.

La caja de control debe retirarse con facilidad para embalarla y transportarla en una bolsa de transporte.

Desconectar

- 1 Sujete el detector firmemente contra su cuerpo, agarre la caja de control y tire de ella por el mango.

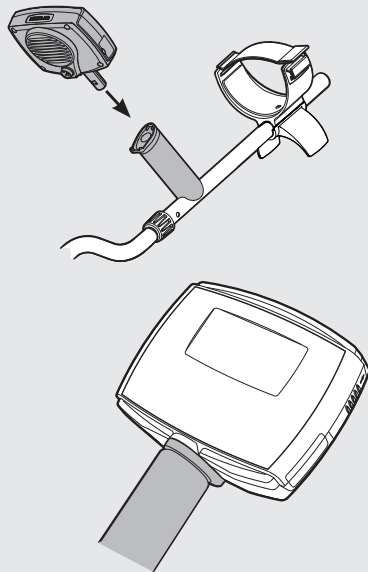

12 CONEXIÓN PERMANENTE DE LA CAJA DE CONTROL

Aunque la caja de control de X-TERRA está diseñada para que se pueda retirar con facilidad para embalaje y transporte, Minelab ha disponibilizado la opción de unir la caja de control con el mango de modo permanente.

- 1** Retire la pequeña goma circular introducida en el lado derecho superior del mango.
- 2** Introduzca el tornillo proporcionado en el agujero y fíjelo utilizando un taladro Phillips.
- 3** Guarde la goma circular en un sitio seguro, en el caso de utilizarlo en el futuro.



Recuerde de retirar este tornillo antes de intentar desconectar la caja de control de la manija. Si no es así, podría causar daños.



Si no considera esta opción, puede pegar la goma circular en su sitio utilizando un sellante de silicona u otro adhesivo adecuado.

1

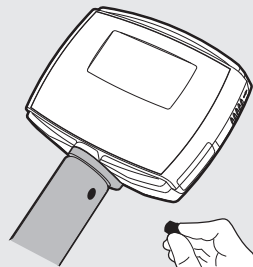

2

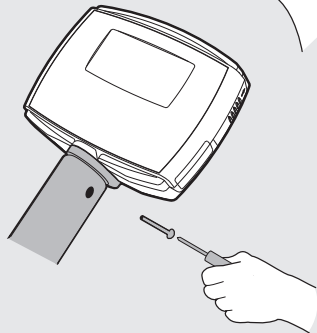

- 1** Enrosque el cable de la bobina alrededor del eje inferior y medio las veces suficientes para reducir la parte floja.
- 2** Utilice las pestañas de velcro para mantener el cable de la bobina en su sitio contra el eje. Se recomienda que utilice una pestaña en el eje inferior cerca de la bobina y la otra pestaña en el eje medio antes de que el cable llegue al otro lado de la caja de control.
- 3** Alinee el enchufe de la bobina y conéctelo a la toma de la parte de detrás de la caja de control, tensando ligeramente el anel de retención paramantenerlo en su sitio.

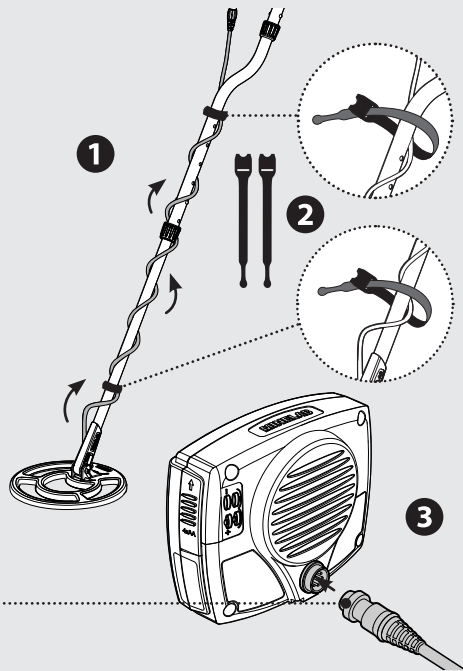

14 INTRODUCIR LAS PILAS

X-TERRA utiliza 4 x Pilas AA que no vienen incluidas con el detector. (*Comportamiento de las pilas, p. 68*)

- 1** Acceda al compartimiento de las pilas a través de la tapa de la batería situada al lado de la caja de control. Deslice la tapa del compartimiento de la batería hacia arriba con su dedo pulgar.
- 2** Coloque las pilas individuales en el compartimiento como se indica en la imagen, asegurando que los contactos positivo (+) y negativo (-) coincidan con la imagen de la caja de control.
- 3** Cierre la tapa de la batería pulsándola y deslizándola hacia abajo.



Si el detector no se enciende, compruebe la orientación de las pilas. El detector no se dañará si las pilas se introducen incorrectamente.

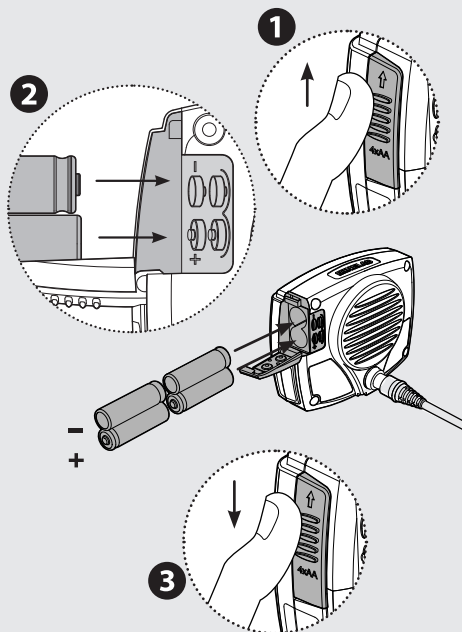



Ate su brazo en el apoyabrazos con la correa. Agarre el mango del detector y repose su antebrazo en el apoyabrazos.

Su codo debería reposar justo encima de la parte superior del apoyabrazos. Tense ligeramente la correa de velcro y fíjela alrededor de su brazo.

16 SUJETAR EL DETECTOR

La posición correcta del apoyabrazos y la longitud del eje deberían permitirle balancear la bobina delante de su cuerpo sin tener que adoptar una posición encorvada o forzada.

Para regular la longitud de los ejes, deshaga los amarres con cierre, comprima los pernos de resorte de los ejes y súbalos o bájelos según sus preferencias. Cuando todos los ejes estén fijados en posición, rote los amarres con cierre en sentido horario en los ejes hasta conseguir sujetarlas.

(Montaje de los ejes, p. 9)

Para regular la posición del apoyabrazos, retire el tornillo del apoyabrazos y mueva el apoyabrazos y la base de apoyo a la posición deseada.



Piense en el detector como una extensión de su brazo. Debería quedar en línea recta con su antebrazo y ser cómodo y ligero cuando lo levante.



El eje tiene la longitud correcta



El eje es demasiado corto

Cuando esté en el exterior, intente arrastrar la bobina por el suelo en movimiento lateral, mientras camine despacio hacia adelante. Sobreponga ligeramente el arrastre anterior para asegurar una cobertura total del suelo. Una velocidad de arrastre aproximada sería de 3 segundos de izquierda a derecha a izquierda.

Es importante mantener la bobina cerca y paralela al suelo en todo momento. De este modo aumentará la profundidad de detección y la respuesta a pequeños objetos. Evite raspar excesivamente la bobina contra el suelo, ya que podría originar señales falsas e IDs de objetivo inexactas.

Cualquier variación en la altura de la bobina al final de cada balanceo también puede causar sonidos confusos y reducir la profundidad de detección.

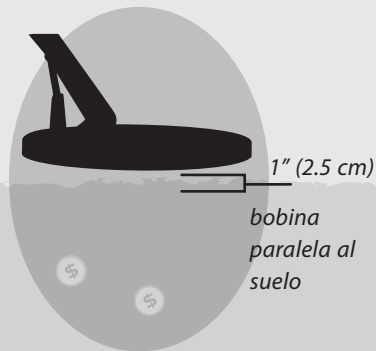
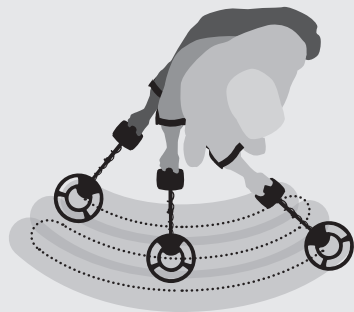

18 INFORMACIÓN BÁSICA DEL PANEL DE CONTROL



Power enciende/apaga el detector.



Se desplaza entre los diferentes modelos de discriminación.



Menu accede y se desplaza entre las propiedades del detector.



Acepta o rechaza ciertos metales activando/desactivando segmentos de discriminación individuales



Pinpoint/Detect tiene dos funciones. **Pinpoint**  contribuye a la localización de la posición exacta de un objetivo antes de la recuperación.



Cambia entre el modelo de discriminación seleccionado y el modelo "All Metal".



Detect  abandona las opciones del menú y vuelve a la detección.

Ajusta las propiedades y se desplaza a la izquierda (-) o derecha (+) a través de los segmentos de discriminación.



Activa el ajuste manual de Balance a tierra para compensar los diferentes tipos de suelo.

Zona de visualización (LCD) de cristal líquido



X-TERRA305



X-TERRA505

Hay muchos objetos metálicos en casa (ej. clavos en el suelo, refuerzo en las paredes) que provocará una sobrecarga de la electrónica del detector. También puede producirse interferencia con televisores y otros electrodomésticos. En este caso, el detector puede mostrar un funcionamiento errático y varias señales falsas.

Si el detector produce un sonido de sobrecarga y muestra **OL** (*Mensajes de error, p. 66*), aleje la bobina de la fuente de sobrecarga.

Es mejor encender el detector sólo cuando esté en el exterior, lejos de fuentes de interferencia electromagnética.

1 Pulse **Power**

Aparecerá una breve secuencia de inicio y se oirá una melodía.

Cuando se haya encendido, el detector empezará la detección automática. No se producirá ninguna lectura numérica hasta que no se detecte algún objeto metálico.



La sobrecarga no es dañina para la electrónica del detector.



Muchas de las capturas de pantalla de este manual que se refieren a ambos modelos muestran apenas la pantalla de X-TERRA 505.

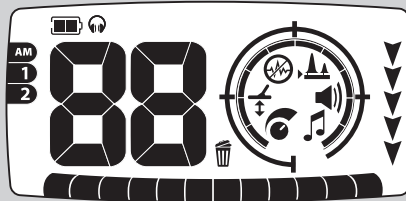

X-TERRA305

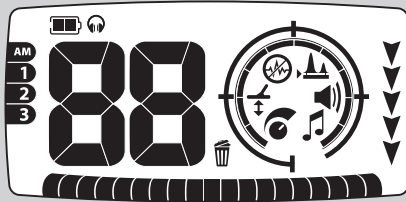

X-TERRA505



Pantalla de detección en blanco No se producirá ninguna lectura numérica hasta que no se realice alguna detección.



Esta composición LCD muestra las diferencias entre los dos modelos. Los iconos de la pantalla LCD nunca aparecen al mismo tiempo.

22 EJERCICIO DE DETECCIÓN SIMPLE

Un buen modo para familiarizarse con la detección es testar el detector contra una gran variedad de objetos metálicos. Este ejercicio es una lección simple sobre cómo el detector interpreta los objetos metálicos.

Recoja varios objetos metálicos diferentes, ej. monedas, joyas de oro y plata, un clavo oxidado, una anilla, botones metálicos y hojas de aluminio.

Leve el detector afuera, lejos de campos electromagnéticos o de objetos metálicos.

Alinee los objetos, dejando un espacio suficiente entre ellos para permitir que la bobina pase entre los objetos.



Este ejercicio de prueba se puede usar cuando se ajustan las propiedades de detección (Sensibilidad, p. 46; Anulación de ruido, p. 48; Volumen, p. 52; Balance a tierra, p. 56)

Pase la bobina a través de los objetos, uno cada vez, y observe la pantalla LCD así como los sonidos del detector cuando detecte cada objeto.

Nota: *Si recibe señales desde un área de terreno despejado, podría haber objetos metálicos desconocidos enterrados.*

Antes de tratar de localizar o de recuperar objetivos reales es importante comprender cómo interpretar las respuestas visuales y de audio correctamente.

Si el detector produce sonidos de chasquido o de crujido y muestra números cuando el plato no se encuentra por encima de uno de los objetos metálicos, pruebe de reducir la Sensibilidad del detector (p. 46). Una vez estabilizado, el detector sonará y mostrará números únicamente cuando se pase la bobina por encima de un objetivo.

No se preocupe si el detector no produce un sonido por encima del clavo, eso es porque el detector se inicia con el **Modelo 1** por defecto, una configuración que excluye señales provenientes de objetivos entre residuos comunes.



*La bobina X-TERRA es impermeable.
(Mantenimiento de su X-TERRA, p. 70)*



Modelo de Discriminación

El modelo 1 predefinido de fábrica rechaza laminillas y metales férreos, y acepta metales no férreos. Los modelos pueden editarse y guardarse según las preferencias de detección.

Audio

Un objetivo no férreo detectado dará una respuesta audio de medio - alto tono.

Visual

Un objetivo no férreo detectado dará una indicación visual dentro de la sección de no férreos de la escala de discriminación y un ID negativo de objetivo.

Un segmento ID de objetivo detectado (indicado en la imagen por un icono gris) parpadeará (si aceptado) rápidamente 3 veces para mostrar su posición en la escala de discriminación - tal como un cursor en la pantalla de un ordenador. El segmento continuará de parpadear lentamente hasta que se detecte otro segmento ID de objetivo.



Modelo "All Metal"

El modelo "All Metal" desactiva cada segmento de discriminación, permitiendo la detección de todo tipo de metal incluyendo objetivos férricos.

Audio

Un objetivo férreo detectado dará una respuesta de audio de bajo tono.

Visual

Un objetivo férreo detectado dará una indicación visual dentro de la sección de férricos de la escala de discriminación y un ID de objetivo negativo.

El resto de este manual proporciona un mejor entendimiento del funcionamiento básico del detector y del funcionamiento detallado del detector.

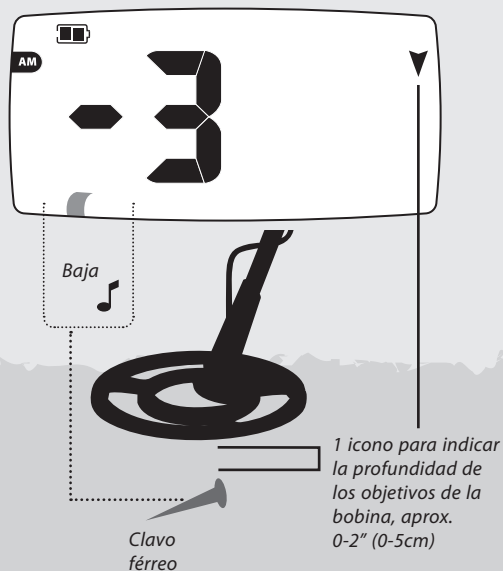

26 CÓMO FUNCIONAN LOS DETECTORES

Los detectores de metal funcionan debido al hecho de que este metal sea conductor. Los detectores de metal crean un campo electromagnético, que penetra en el suelo.

Cuando la bobina detecta un cambio en este campo (debido a un objeto metálico), ésta envía una señal de vuelta a la caja de control que alerta luego al operador. Los detectores de metal reaccionan a la talla, forma y composición de los objetos. Típicamente, cuanto más grande sea el objeto, a más profundidad podrá detectarse.

La X-TERRA usa una frecuencia única (7,5kHz) como la frecuencia de funcionamiento estándar. Esta frecuencia tiene la capacidad de penetrar a mucha profundidad en el suelo.



La frecuencia de un detector es el número de veces que la señal se transmite al suelo y se recibe de vuelta, por segundo (medida en Hertz - HZ).



La X-TERRA tiene un número de iconos diferentes que se han diseñado para representar e identificar mejor los objetos metálicos del suelo.

ID de objetivo

Los objetos metálicos enterrados se denominan como objetivos. Cuando se pasa la bobina por encima de un objetivo, ésta detecta su conductividad y lo muestra como un número. La Identificación de Objetivo (ID) se usa para distinguir un tipo de objetivo metálico de otro.

Los números de ID de objetivo varían entre -4 y 44 en X-TERRA 305 y entre -9 y 48 en X-TERRA 505. Los números negativos representan objetivos férreos y los números positivos representan objetivos no férreos.

La última ID de objetivo detectada permanece en pantalla hasta que se detecte otro objetivo. Si el detector pasa por encima de un objetivo rechazado, la pantalla volverá a una pantalla de detección en blanco representada por 2 guiones.

Indicador de profundidad

Una guía para saber a qué profundidad está el objeto metálico debajo del suelo. Cuanto más flechas señaladas, a más profundidad estará probablemente el objeto de la bobina.

ID de objetivo

El identificador numérico de un objeto metálico específico por debajo del suelo.

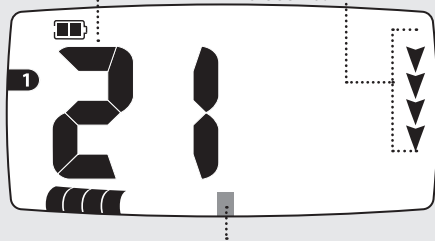

Segmento de discriminación

Otro identificador de objetos metálicos, cada segmento hace referencia a un cierto tipo de señal de metal. Los segmentos pueden desactivarse (para aceptar objetivos) o activarse (para rechazar objetivos) lo que sucesivamente acepta o rechaza señales de los objetos metálicos correspondientes.

(Un icono gris en la imagen de este manual representa un icono parpadeante en el detector.)

28 ESCALA DE DISCRIMINACIÓN

Además de la ID de objetivo, los objetivos se representan también como un segmento específico en una escala lineal en la parte inferior de la pantalla.

Cada segmento de discriminación representa un nivel de conductividad y un contenido férreo.

Los objetivos no férreos son los que no contienen hierro, tales como oro, plata, cobre y bronce. Los objetivos no férreos son muchas veces más altos en conductividad y están representados por los segmentos de la parte derecha.

Los objetivos férreos son los que contienen hierro, por ejemplo clavos y chatarra. Generalmente tienen una conductividad baja y se representan por segmentos de la parte izquierda.

Los objetivos deseados o no deseados pueden aparecer en cualquier lugar a lo largo de la escala de discriminación, por ejemplo:

Objetivo férreo deseado - Moneda canadiense

Objetivo férreo no deseado - clavo de hierro

Objetivo no férreo deseado - moneda de oro

Objetivo no férreo no deseado - lengüeta

Los segmentos de discriminación pueden aceptarse o rechazarse, de modo que a su vez se aceptan o rechazan ciertos objetivos.

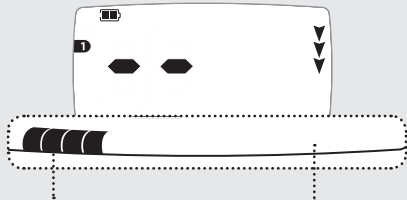

Los segmentos **rechazados** aparecen en negro, los segmentos **aceptados** desaparecen totalmente (permitiendo señales de los objetos metálicos). Las combinaciones de segmentos aceptados o rechazados se denominan como **modelos**.

X-TERRA305

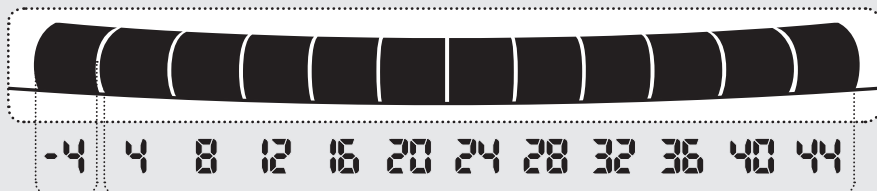

1 férreos

11 no férreos

*La X-TERRA 305 tiene 12 segmentos.
Las IDs de objetivo varían entre -4 y 44, aumentando en intervalos de 4.*

X-TERRA505

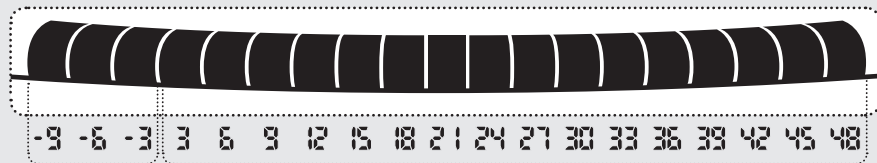

3 férreos

16 no férreos

*La X-TERRA 505 tiene 19 segmentos.
Las IDs de objetivo varían entre -9 y 48, aumentando en intervalos de 3.
Cuanto más segmentos disponibles haya, más disponibilidad de IDs de objetivos diferentes habrá.*

30 MODELOS DE DISCRIMINACIÓN DE CONFIGURACIÓN

Las combinaciones de segmentos aceptados o rechazados se denominan como modelos. La X-TERRA tiene unos modelos de discriminación de configuración que se personalizaron para detectar objetos deseados generales tales como monedas y joyas.

La X-TERRA 305 tiene un modelo "All Metal" y 2 modelos de configuración. La X-TERRA tiene un modelo "All Metal" y 3 modelos de configuración.

Los modelos 1, 2 y 3 pueden editarse para crear sus propios modelos de discriminación de costumbre. Los modelos editados se guardan y se recuerdan incluso después de retirar las baterías. (*Editar los modelos de discriminación, pp. 60–61*)
(*Borrar los Modelos, p. 62*)



Sólo objetivos de ejemplo

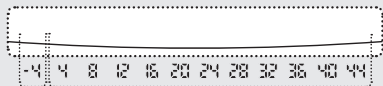
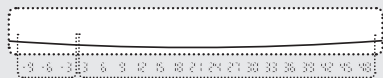
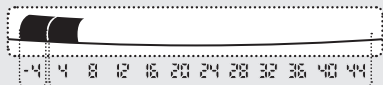
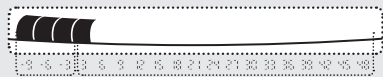

Sólo objetivos de ejemplo

**X-TERRA305****X-TERRA505****X-TERRA305****X-TERRA505**

Modelo "All Metal"

Acepta señales de todo tipo de metales, todo desde joyas hasta clavos oxidados (*todos los IDs de objetivos*).

No se rechaza ninguna de las señales de objetivo

Modelo 1

Acepta señales de objetivos no féreos, p.ej. monedas de oro y de plata (*X-TERRA 305 IDs: 8, 12, 16, 20, 24, 28, 32, 36, 40, 44*). (*IDs de X-TERRA 505: 6, 9, 12, 15, 18, 21, 24, 27, 30, 33, 36, 39, 42, 45, 48*).

Rechaza objetos féreos y papel de aluminio no férreo (*IDs de X-TERRA 305: -4,4*) (*IDs de X-TERRA 505: -9, -6, -3, 3*).



Los modelos son una parte importante de la detección ya que pueden evitar que tenga que excavar para encontrar objetivos no deseados.



Sólo objetivos de ejemplo

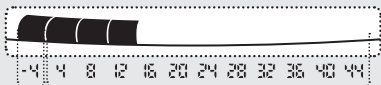
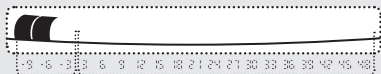

Sólo objetivos de ejemplo

**X-TERRA305****X-TERRA505****X-TERRA505**

Modelo 2

Acepta señales de la mayoría de objetivos no férreos (*IDs de X-TERRA 305: 16, 20, 24, 28, 32, 36, 40, 44*). (*IDs de X-TERRA 505: 9, 12, 21, 24, 27, 30, 33, 36, 39, 42, 45, 48*).

Rechaza los de los objetos férreos y algunos de los objetivos no férreos, ej. papel de aluminio y lengüetas (*IDs de X-TERRA 305: -4, 4, 8, 12*). (*IDs de X-TERRA 505: -9, -6, -3, 3, 6, 15, 18*).

Modelo 3*

Acepta señales de la mayoría de objetivos no férreos (*IDs de X-TERRA 505: -3, 3, 6, 9, 12, 15, 18, 21, 24, 27, 30, 33, 36, 39, 42, 45, 48*).

Rechaza los de los objetos férreos y algunos de los objetivos no férreos, ej. papel de aluminio y lengüetas (*IDs de X-TERRA 505: -9, -6*).

34 ELIGIR UN MODELO DE DISCRIMINACIÓN – X-TERRA 305

En la X-TERRA 305,

Modelos  alterna entre los modelos 1 y 2.

La X-TERRA 305 tiene un acceso directo a **All Metal** . De este modo alterna entre el modelo seleccionado y "All Metal".

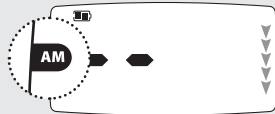

El modelo "All Metal" no se puede editar.

En la X-TERRA 505, **Modelos**  alterna entre el modelo 1, 2 y 3.

La X-TERRA 505 tiene un acceso directo a **All Metal** . De este modo alterna entre el modelo seleccionado y "All Metal".

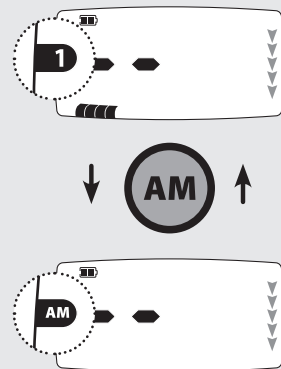
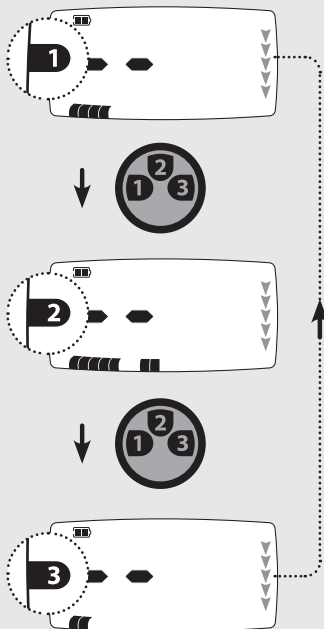

El modelo "All Metal" no se puede editar.

36 LOCALIZACIÓN

Durante una detección normal, la X-TERRA funciona con modelos de discriminación. Cuando oiga una señal de objetivo, le servirá para identificar la posición exacta del objetivo. Esto se determina usando **Pinpoint** .

Permitir a Pinpoint dar a la X-TERRA el orden de desactivar temporalmente la discriminación y pasar a ser un detector sin movimiento. Normalmente, cuando los objetivos sean discriminados, emitirán una señal cuando se encuentren debajo de la bobina.

En pinpoint, el detector emite una respuesta audio continua opuesta al pitido único que emite mientras está detectando. Esta respuesta continua indica la potencia de la señal del objetivo directamente debajo de la bobina.

Esta respuesta audio pinpoint tiene un tono y volumen modulados. La diferencia de tono y volumen producidos ayudará a localizar la profundidad y la posición de los objetivos.

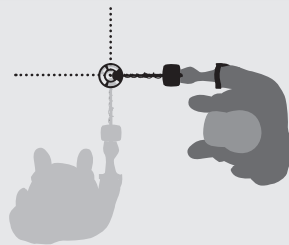
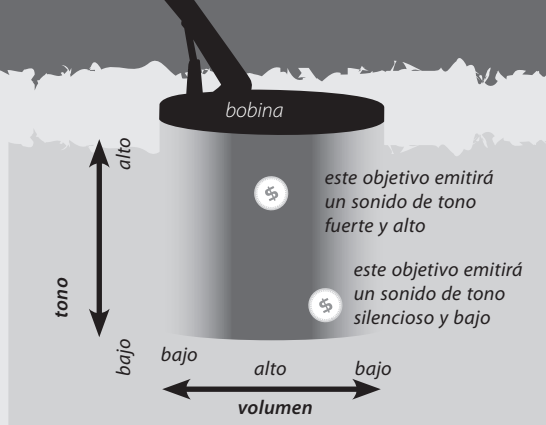

El detector se puede volver ruidoso si se deja en pinpoint. En este caso, vuelva a una detección normal antes de intentar de nuevo el pinpoint.

- 1 Cuando conozca la ubicación aproximada del objetivo, mueva la bobina fuera de esta área y pulse **Pinpoint** .
- 2 Barra la bobina por encima de la ubicación del objetivo. Los segmentos escalados del menú en la pantalla LCD indican la proximidad a la que se encuentra el objetivo del centro de la bobina. El detector sólo emitirá un volumen alto cuando el anillo central de la bobina concéntrica se encuentre directamente por encima del objetivo.
- 3 Fijándose en la respuesta del detector, reduzca el espacio de cada paso sucesivo de la bobina hasta que esté seguro de la ubicación del objetivo. Memorice la posición o, si el suelo es arenoso, marque una línea con su zapato o con una herramienta de excavación.
- 4 Muévase para un lado de manera que pueda pasar la bobina por encima del objetivo formando un ángulo recto con su dirección inicial. Cuando el detector suene, debería saber exactamente dónde excavar.

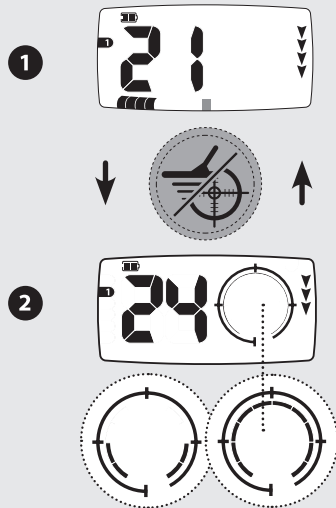

*Si tuviera dificultad en localizar el objetivo, pulse **Pinpoint/Detect** de nuevo para sacar el detector del pinpoint y a continuación vuelva al Paso 1.*

38 RECUPERAR EL OBJETIVO

Una paleta, un cuchillo o una pala pequeña son buenas herramientas para la recuperación de los objetivos.

Una vez que se haya localizado un objetivo, limpie la superficie del material suelto e busque de nuevo una señal. Si no hay otra señal, significa que el objetivo se encuentra entre el material de la superficie. En este caso, busque entre el material de la superficie hasta que se localice el objetivo. Si el objetivo permanece en el suelo, verifique de nuevo con el pinpoint.

La finalidad, cuando se excava, consiste en dejar la superficie del suelo exactamente como la encontró. Usando una herramienta puntiaguda, corte cuidadosamente una parte de la hierba o de la tierra y póngala sobre una lámina de plástico. Esto evita que el material se esparza alrededor y permite que el agujero se rellene.



Pida permiso antes de buscar en una propiedad privada.



Un destornillador de punta roma es una buena herramienta para un suelo blando. Explore la tierra para encontrar la ubicación exacta del objetivo, si está a poca profundidad, simplemente arránquelo.

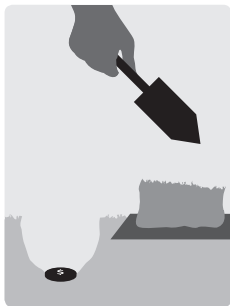

Verifique que el objetivo se encuentre en el agujero. Si no está en el agujero, coloque el detector en el suelo con la bobina plana, recoja un puñado de tierra y páselo por encima de la bobina. Asegúrese de no llevar anillos, pulseras o un reloj, ya que podría producir una señal. Repita este procedimiento hasta que localice el objetivo.

Asegúrese de que no queden otros objetivos, y a continuación rellene el agujero. Todas las partes de tierra o hierba del papel de plástico deberían ponerse de nuevo en el agujero lo más cuidadosamente posible. Pise ligeramente la tierra para compactarla.

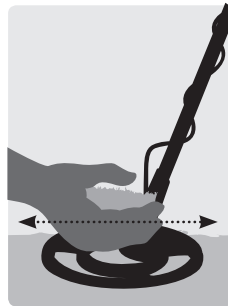

Dejar agujeros, o una superficie deteriorada puede desencadenar medidas para evitar el uso de los detectores de metal. Asegúrese de dejar la zona del suelo tal como la encontró. Intente llevarse toda basura.

ID de objetivo

Las señales de objetivo contienen a la vez información del hierro y de la conductividad. Ésta se procesa con dígitos y tiene como resultado un número visualizado que distingue entre diferentes tipos de metal.

Los números de ID de objetivo varían entre -4 y 44 en la X-TERRA 305 y entre -9 y 48 en la X-TERRA 505. Los números negativos representan objetivos férreos y los números positivos representan objetivos no férreos.

ID numérico

Estos números tienen otra función. También se utilizan para ajustar las opciones del menú (Sensibilidad, Anulación de ruido, Umbral, Volumen, Tonos y Balance a tierra) mostrando el valor numérico seleccionado.

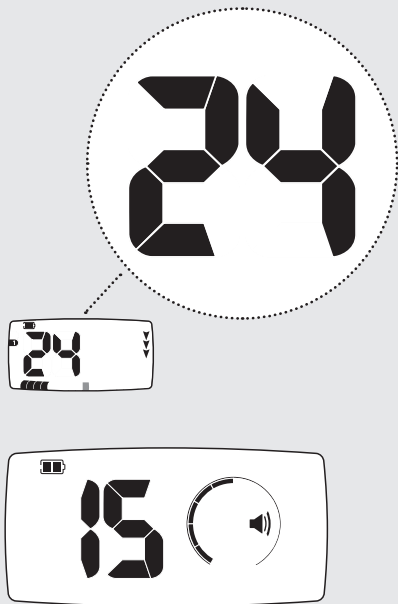

"All Metal"

AM indica que se ha seleccionado el modelo "All Metal". Este modelo no tiene discriminación y admitirá señales de todo tipo de metales, tanto férreos como no férreos.

Modelos

Los modelos de discriminación de configuración se usan para adaptarse a diferentes preferencias de búsqueda. La X-TERRA 305 tiene 2 modelos, La X-TERRA 505 tiene 3 modelos (*Modelos de Discriminación de Configuración, p. 30*).

Indicador de Profundidad

El indicador de profundidad es una guía relativa a la profundidad del objetivo. Cuanto más flechas señaladas, a más profundidad se encontrará probablemente el objetivo.

1 flecha es aprox. 0-2" (0-5cm)

2 = 2-4" (5-10cm)

3 = 4-6" (10-15cm)

4 = 6-8" (15-20cm)

5 = 8-10" (20-25cm)



La profundidad real será más exacta para monedas que para objetivos de residuos férreos.

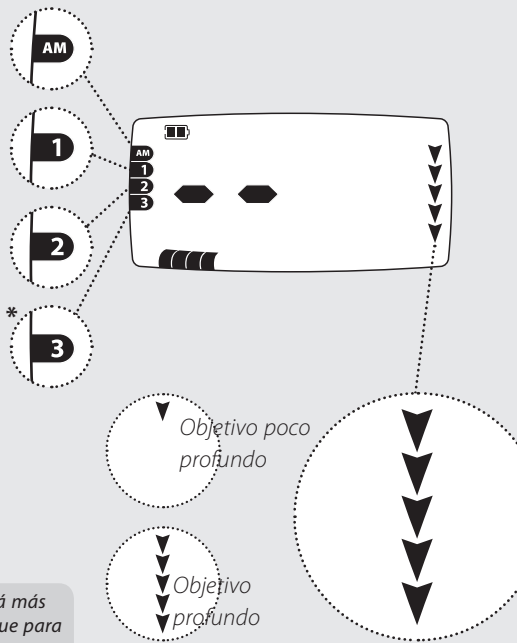

Menú

La X-TERRA tiene una lista de opciones (Sensibilidad, Anulación de ruido, Umbral, Volumen, Tonos y Balance a tierra) que puede ajustarse para personalizarla a sus propias preferencias.

Nota: No puede acceder al Balance a tierra a través de la tecla del menú, a pesar de que se encuentre en la lista del menú de la pantalla LCD.

Escala del menú

Consta de 10 segmentos y de una línea de escala circular. Esto funciona en correspondencia con la ID numérica para mostrar el valor del ajuste de la función seleccionada. La escala del menú también funciona con pinpoint para indicar la proximidad de la bobina al objetivo.

Pinpoint

Indica que se ha activado "pinpoint".

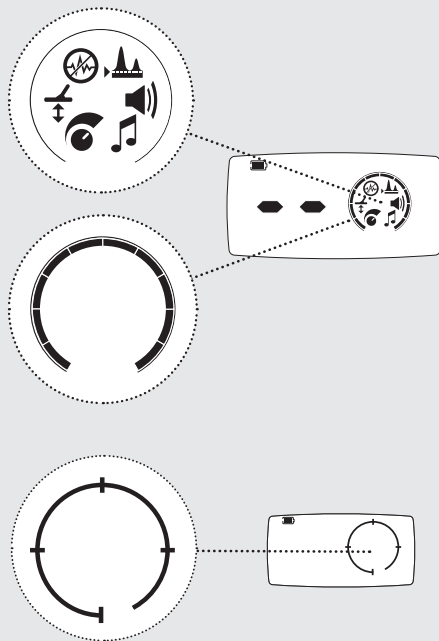

Battery

Este icono indica la cantidad de energía que queda en la baterías (p. 68).

Headphones

Este icono indica que se han conectado los auriculares y que se ha seleccionado el volumen del auricular(p. 72).

Identificación de rechazo



Los auriculares no están incluidos con X-TERRA (Accesorios, p. 72)

Este icono aparece cuando se rechaza un segmento de discriminación. Aparece cuando se acepta un segmento de discriminación (pp. 60–61).

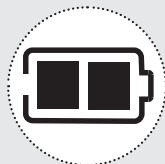

X-TERRA funciona en dos estados de pantalla – Detección y Propiedades.

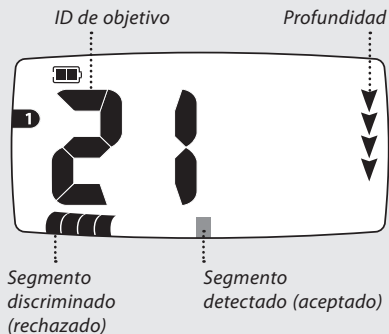

Detección

Los ID de objetivo, segmentos de discriminación y profundidad traducen automáticamente los señales detectados. La última ID de objetivo detectada permanece en la pantalla hasta que se detecte otro objetivo. Si el detector pasa por encima de un objetivo rechazado, la pantalla volverá a una pantalla de detección en blanco representada por 2 guiones.



Settings

X-TERRA tiene una gama de funciones que debería ajustarse para asegurar el máximo rendimiento en diferentes situaciones. Se puede acceder a estas funciones desde el menú. El Balance de tierra se puede acceder mediante el botón de acceso directo.

- 1 Para acceder a las opciones del menú pulse **Menu** . Pulse repetidamente para desplazarse entre las opciones del menú.
- 2 Después de abandonar las propiedades utilizando **Pinpoint/Detect** , la última ID de objetivo detectada desaparecerá y los iconos de profundidad parpadearán en secuencia hasta que se detecte un nuevo ID de objetivo.

Detección

1



2



Abandona Propiedades,
y vuelve a la pantalla de
detección en blanco

Propiedades



Sensibilidad



Anulación de ruido

Tono de
fondo

Tonos



Volumen

Los detectores de X-TERRA son altamente sensibles y por lo tanto disponen de un amplio margen de ajuste de sensibilidad. Es importante establecer el nivel de sensibilidad correcto para sus condiciones de detección.

La sensibilidad es el nivel de respuesta del detector a un objetivo y a su ambiente. Los objetivos reales se interpretan como señales sonoras distintas. La interferencia o objetivos falsos se interpretan como ruidos de chasquido o crujido.

Los objetivos de pequeños residuos féreos se pueden detectar cuando la sensibilidad esté configurada a un alto nivel. El detector también queda afectado por minerales en ciertos terrenos y señales de otros aparatos eléctricos.

Puede ser que sean necesarias algunas pruebas de sensibilidad para las diferentes zonas. Los principiantes deberían empezar con una sensibilidad baja y aumentar progresivamente.

Reducir la sensibilidad de X-TERRA puede ayudar a estabilizar el detector, reduciendo las señales falsas y la interferencia, y contribuir a la diferenciación entre señales causadas por la mineralización del terreno y las de objetivos metálicos.

Elija el nivel de sensibilidad estable más alto para asegurar el máximo rendimiento del detector. Para hacerlo, sujete el plato fijamente; aumente la Sensibilidad hasta que el detector se vuelva inestable; luego reduzca la Sensibilidad con un o dos ajustes hasta que se estabilice.

Para detección en playa, puede ser necesaria una configuración bajo 10 (5 para el modelo 305). En zonas de mucha basura, como los parques modernos, puede ser necesaria una configuración bajo 6 (3 para el modelo 305), especialmente cuando busque monedas poco profundas.

X-TERRA 305
Margen de sensibilidad
= 1-10 Sensibilidad
predefinida = 6

X-TERRA 505
Margen de sensibilidad
= 1-20 Sensibilidad
predefinida = 12

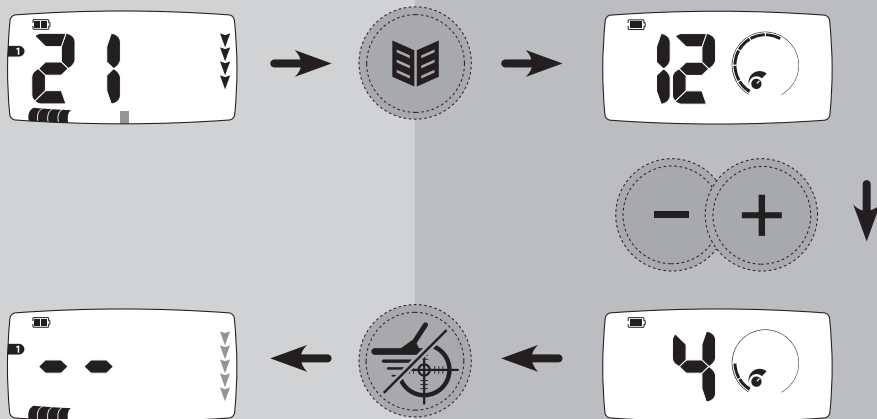

*Las propiedades de sensibilidad más altas,
(7-10 = X-TERRA 305) (15-20 = X-TERRA 505)
sólo se deberían utilizar en las condiciones más estables y
de tranquilidad.*

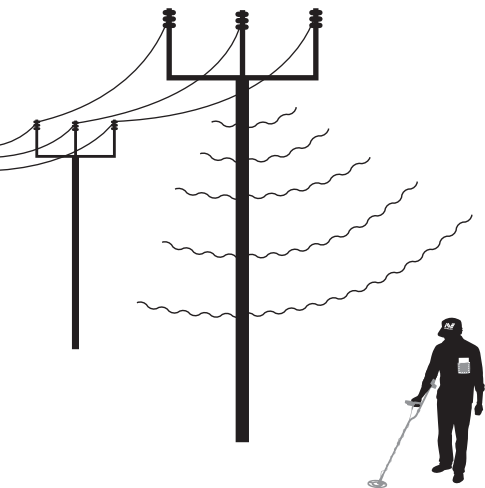

X-TERRA 305

Anulación de ruido =
-1, 0, 1 Configuración
predefinida = 0

X-TERRA 505

Anulación de ruido = -2,
-1, 0, 1, 2 Configuración
predefinida = 0

El detector se puede volver ruidoso o errático debido a la interferencia eléctrica de las líneas eléctricas, aparatos eléctricos u otros detectores a su alrededor. Esta interferencia se interpreta con un ruido de chasquido o crujido.

La Anulación de ruido le permite cambiar el canal de anulación de ruido para que no sienta tanta interferencia. Están disponibles tres canales para el modelo 305, representados por los números -1, 0 y 1 y también se indican en la escala del menú. Están disponibles cinco canales para el modelo 505, representados por los números -2, -1, 0, 1 y 2.

Es mejor elegir un canal con el plato en posición de detección (horizontal), ya que la interferencia que se recibe en posición vertical podría ser diferente de la interferencia recibida en posición horizontal.

El plato debería mantenerse en el aire y alejado de grandes objetivos cuando cambie los canales.

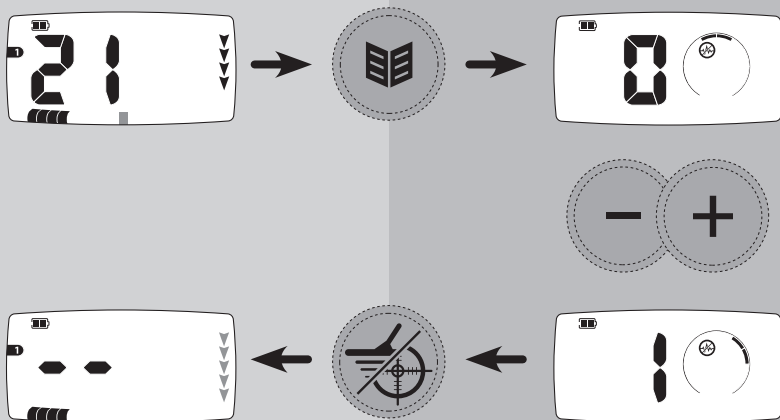

↓
 Cuando se selecciona un canal, los segmentos de la escala del menú parpadearán, y se emitirá una señal sonora.



No se produce ninguna pérdida de profundidad o de sensibilidad si se cambia el canal de Anulación de ruido.

El tono de fondo es el sonido de fondo constante producido por el detector para permitir la distinción entre los objetivos deseables de los no deseables.

Cuando se detecta un objetivo rechazado, el sonido del Tono de fondo se silencia para indicar que hay un objetivo rechazado por debajo del plato.

Tono de fondo de altavoces/auriculares

Los X-TERRA 305 y 505 pueden guardar configuraciones separadas para el Tono de fondo de los altavoces y para el Tono de fondo de los auriculares, cambiando entre ellos automáticamente mientras los auriculares estén conectados (*Accesorios, p. 72*).

Cuando los auriculares estén desconectados, todos los cambios a la configuración del Tono de fondo se aplicarán al Tono de fondo de los altavoces. Cuando los auriculares estén

conectados, el icono de los auriculares aparecerá en pantalla y todos los cambios a la configuración del Tono de fondo se aplicarán al Tono de fondo de los auriculares.

El volumen del Tono de fondo debería regularse al nivel preferido. Es importante mencionar que los objetos de superficie pequeña, al igual que objetos a mucha profundidad, producirán cambios muy pequeños al sonido del Tono de fondo. Por eso es importante configurar el control del Tono de fondo correctamente para asegurarse de que se oyen estos objetivos. Intente hacer pruebas con objetivos conocidos para ayudarle a configurar este control.

X-TERRA 305

Margen del Tono de fondo = -5-25

Configuración predefinida de los auriculares = 12

Configuración predefinida de los auriculares = 10

X-TERRA 505

Margen del Tono de fondo = -5-25

Configuración predefinida de los auriculares = 12

Configuración predefinida de los auriculares = 10

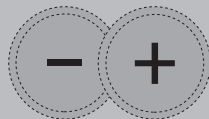

El volumen es el nivel de sonido que el detector emite cuando se detecta un objetivo. El control del volumen limita la fuerza sonora potencial de las señales de objetivo.

X-TERRA dispone de un volumen de señal de objetivo proporcional. El sonido producido por un objetivo distante se inicia sutilmente. Cuando se acerca, el nivel de volumen aumenta con rapidez hasta alcanzar el nivel máximo al que se ha configurado.

El sonido producido por el detector en localización o balance de tierra variará en volumen y tono dependiendo de la fuerza de la señal (de un objetivo o mineralización del terreno). Este intervalo de volumen es proporcional a la configuración de volumen máxima.

X-TERRA puede guardar configuraciones separadas para el volumen de los altavoces y para el volumen de los auriculares, cambiando entre ellos cuando se conectan los auriculares (*Accesorios, p. 72*).

Determine el volumen de los altavoces sin que los auriculares estén conectados. Determine el volumen de los auriculares sin que los altavoces estén conectados. Utilice el ejercicio (*p. 22*) con diferentes objetivos para confirmar la configuración de volumen de los altavoces y de los auriculares.

Cuando las pilas del detector estén casi agotadas (indicado por el icono de pilas bajas), el límite de volumen de los altavoces se reducirá. De este modo se ahorra energía de las pilas y aumenta el tiempo de detección.

Puede elegir ignorarlo y aumentar el límite de volumen, pero se arriesga a que el detector se apague más pronto.

X-TERRA 305

Margen del Tono de fondo = 0-10

Configuración predefinida de los auriculares = 8

Configuración predefinida de los auriculares = 5

X-TERRA 505

Margen del Tono de fondo = 0-30

Configuración predefinida de los auriculares = 25

Configuración predefinida de los auriculares = 20

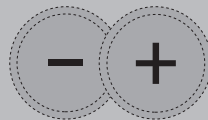

El número de Tonos de ID de objetivo se puede seleccionar desde el menú Tonos.
Hay 4 opciones diferentes para X-TERRA 305, y 5 para X-TERRA 505.

X-TERRA305

X-TERRA505

1 Tono



450Hz



450Hz

2 Tonos



130Hz

700Hz



130Hz

700Hz

3 Tonos



130Hz

450Hz

700Hz



130Hz

450Hz

700Hz

4 Tonos*



130Hz

450Hz

700Hz

950Hz

Varios tonos

El tono puede variar durante la detección del objetivo en el margen de 130Hz-950Hz. El tono depende del ID de objetivo que se determina durante la detección.

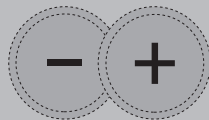

Los X-TERRA 305 y 505 disponen de un balance de tierra regulable que contribuye a compensar las señales falsas.

Cuando el detector no tenga balance, detectará los objetivos, pero también registrará las detecciones falsas debido a la mineralización del terreno. Estas detecciones falsas aparecen como -9 en el 505 y -4 en el 305 en "All Metal", o como dos guiones cuando utilice los modelos predefinidos de fábrica. De este modo, provocará que los objetivos buenos se visualicen sólo durante poco tiempo y con un sonido cortado.

X-TERRA 305

*Margen de balance de tierra = 0-20
Configuración predefinida = 6*

X-TERRA 505

*Margen de balance de tierra = 0-50
Configuración predefinida = 15*

Balance de tierra el detector reduce las detecciones falsas y permite que los objetivos buenos aparezcan y se oigan correctamente.

Las propiedades de balance de tierra afectan a la detección de discriminación y a la localización.

Si el balance de tierra se muestra difícil en una zona con X-TERRA, pruebe de reducir la Sensibilidad (p. 46).



Cuando realice una detección en la playa, ajustar el balance de tierra puede ser que no dé mejoras significantes. Pruebe de ajustar la sensibilidad y alterar los modelos para obtener los mejores resultados.

Los terrenos altamente mineralizados pueden producir señales falsas y distraer de los objetivos reales.



Los terrenos mineralizados y 'rocas duras' pueden registrar -9 cuando utilice la detección de "All Metal". Eso suele ocurrir más con una configuración de alta sensibilidad y con un detector sin balance.



Si el balance de tierra se encuentra entre dos números, seleccione el número más bajo.

- 1** Utilizando el detector en "All Metal", encuentre una zona de tierra despejada sin ningún objetivo.
- 2** Sujete el plato en paralelo y 4" (10cm) por encima del suelo. Seleccione **Balance de tierra** . Cuando se sujete el plato fijamente, se oirá un zumbido constante, que representa el tono del Balance de tierra.
- 3** Baje continuamente y levante el plato hacia y lejos del suelo y escuche el tono del Balance de tierra. Pruebe de bajar el plato lo más cerca del suelo posible sin tocarlo.
- 4** Ajuste el Balance de tierra utilizando + y -, escuchando un volumen mínimo que se producirá durante la transición de bajo a alto.

Si el tono es bajo, aumente la configuración de Balance a tierra utilizando +, si el tono es alto, reduzca la configuración utilizando -. La escala del menú y el ID numérico indicará la configuración elegida.

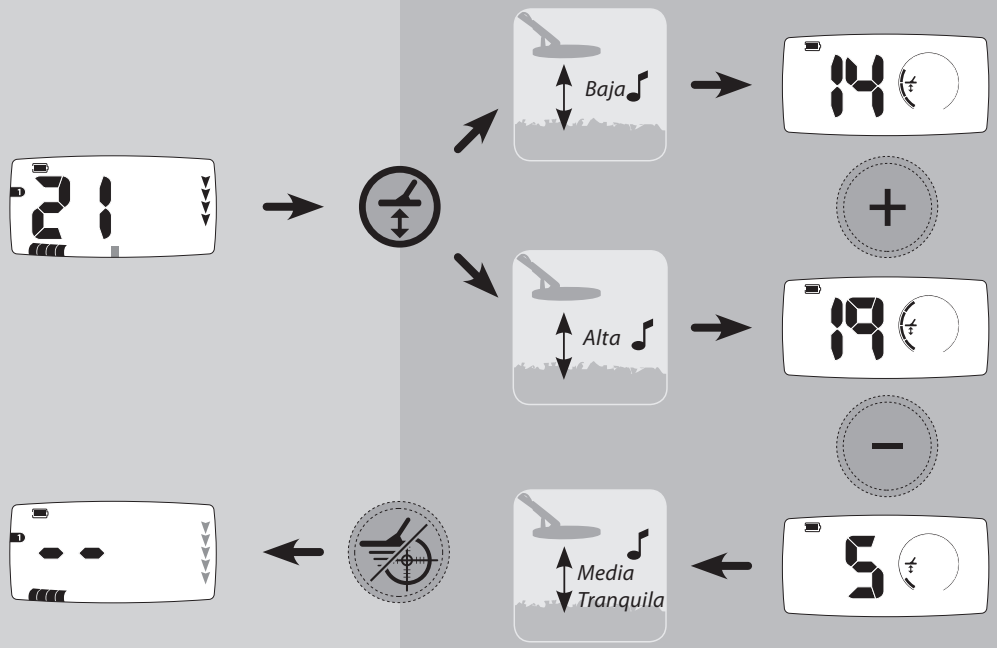

Los modelos de discriminación predefinidos del detector se pueden modificar para crear modelos personalizados.

Método 1 – rechazar una ID de objetivo específico utilizando un objetivo real

Durante la detección, un segmento de discriminación parpadeará, indicando su posición en la escala de discriminación y el número de ID del objetivo aparecerá en la pantalla LCD.

Pulse **Accept/Reject**  para rechazar esta ID de objetivo.



El segmento e icono de discriminación  aparecerá y el número de ID de objetivo desaparecerá para indicar la ID rechazada.

Compruebe que la ID de objetivo haya sido rechazada detectando de nuevo. No debería haber ninguna respuesta de audio de aquella ID de objetivo.



Método 2 – rechazar una ID de objetivo específica utilizando + o -

En la detección, utilice + y - para desplazamiento y seleccione la ID que desee modificar. El segmento intermitente y los números de ID de objetivo indicarán la ID seleccionada.

Pulse **Accept/Reject**  para aceptar o rechazar aquella ID. El segmento discriminado y el  icono aparecerá (en sombra) si se rechaza. El segmento y el icono  desaparecerán si se aceptan.

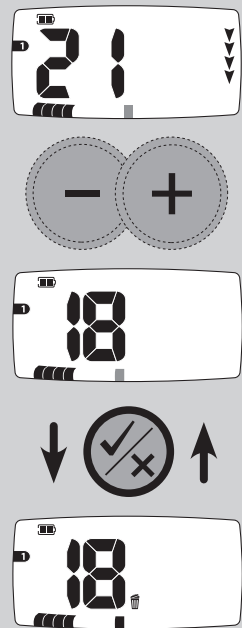

 **Accept/Reject**  alterna entre aceptar y rechazar objetivos.

 El modelo "All Metal" no se puede editar.



62 BORRAR MODELOS



Los modelos personalizados se guardan cuando X-TERRA se apaga. Para borrar los modelos personalizados y volver a los modelos predefinidos:

- 1 Apague el detector.
- 2 Mientras mantenga pulsado **Pattern** , vuelva a encender el detector, pulsando **Power**  una vez.
- 3 Durante la secuencia de inicio, suelte **Pattern** .

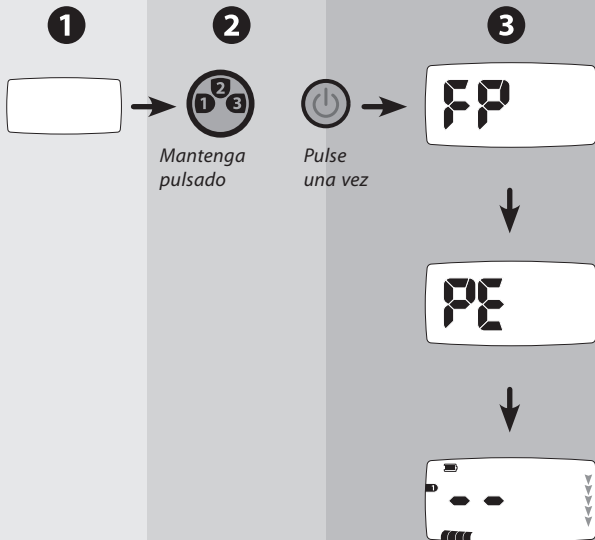
Después de la secuencia de inicio, aparecerá el mensaje de modelos borrados (**PE**) durante 3 segundos para indicar que los modelos actuales se han borrado y se ha vuelto a los modelos predefinidos.



Las funciones Sensibilidad, Balance de tierra, Anulación de ruido, Tono de fondo, Volumen y Tonos se guardan cuando se apaga X-TERRA. Para volver a los valores predefinidos del menú:

- 1 Apague el detector.
- 2 Mientras mantenga pulsado **Menu** , vuelva a encender el detector, pulsando **Power**  una vez.
- 3 Durante la secuencia de inicio, suelte **Menu** .

Después de la secuencia de inicio, aparecerá el mensaje predefinido de fábrica (**FP**) durante 3 segundos para indicar que Sensibilidad, Balance de tierra, Anulación de ruido, Tono de fondo, Volumen y Tonos han vuelto a los valores predefinidos.

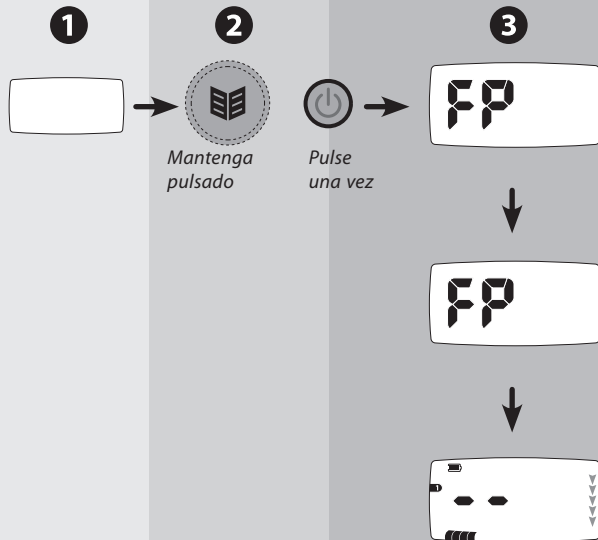

Secuencia de inicio

Cuando se enciende el detector, se emite un tono corto de tres notas durante su secuencia de inicio.

Reconocimiento de posición

El detector emite una señal sonora corta para cada pulsación de tecla aceptada.

Reconocimiento negativo

El detector emite un señal sonora doble bajo para indicar una pulsación inválida.

Modelos borrados / Configuración predefinida

Un tono de seis notas anunciará la realización de estos ajustes.

Error

Un tono de seis notas se oirá para indicar un error del detector (*Mensajes de error, p. 66*).

Sobrecarga

Si el plato cruza un objetivo grande poco profundo, el detector emitirá un zumbido repetitivo. Este sonido indica que la señal del objetivo es demasiado fuerte para que el detector la pueda interpretar.

Señal de batería baja

Cuando la energía de las pilas se esté terminando, se emitirá un sonido de aviso corto (tonos descendientes) cada 60 segundos.

Apagado por falta de batería

Se oirá un tono largo de anuncio (tonos descendientes) justo antes de que el detector se apague.

Respuesta de objetivo

Es el sonido emitido por el detector cuando se localiza un objetivo y no se discrimina (rechazado). Generalmente, un objetivo que sea altamente conductivo (ej. una moneda grande de plata) emite una señal sonora alta. Para los objetivos férreos, se produce una señal sonora baja.

Respuesta de localización

En localización, el detector emite un tono variable, que aumenta en tono y volumen mientras la bobina se acerca al objetivo.

Ruido

Un sonido nervioso aleatorio indica que el detector está recibiendo una interferencia externa. Se deberían ajustar la Sensibilidad o la Anulación de ruido.

Detecciones falsas

Una señal no repetible cortada o parcial. Dos guiones en pantalla indican un objetivo rechazado.

Plato**desconectado**

El plato ha sido desconectado del detector.



El icono de la línea de escala del menú parpadeará despacio hasta que el plato se vuelva a conectar.

Error de plato

El plato no se comunica con la caja de control.



Apague el detector antes de conectar el plato estándar.

Incompatibilidad del plato

El plato se está comunicando con la caja de control pero el detector no lo reconoce.



Aleje el plato de la fuente de sobrecarga.

Sobrecarga





El detector ha recibido una señal que es demasiado fuerte para interpretarla. Esto aparecerá hasta que no haya más sobrecarga.



Cuando haya solucionado todos los errores, el detector empezará a funcionar con una pantalla de detección en blanco.

La serie X-TERRA puede funcionar a diferentes frecuencias de transmisión establecidas por platos compatibles con VFLEX; **Baja** (3kHz)*, **Estándar** (7,5kHz) y **Alta** (18,75kHz).

Para ver el tipo de plato:

- 1** Pulse **Menu/Select**  para entrar en la pantalla de propiedades.
- 2** Mantenga pulsado **Accept/Reject**  para ver la pantalla de identificación de plato.
- 3** Suelte **Accept/Reject**  para volver a las propiedades.
- 4** Pulse **Pinpoint/Detect**  para volver a la detección.



La serie X-TERRA funciona con platos concéntricos (c) y Doble D (d).

Frecuencia estándar concéntrica



Frecuencia baja concéntrica



Frecuencia alta concéntrica



Frecuencia estándar de Doble D



Frecuencia Baja de Doble D



Frecuencia Alta de Doble D



X-TERRA es capaz de utilizar diferentes tipos de pilas AA:

Alcalinas 1,5 V

Carbono 1,5 V

Litio 1,5 V (no recargables)

NiMH 1,2 V (recargable)

NiCad 1,2 V (recargable)

El gráfico siguiente es una representación de cómo dos tipos de pilas se descargan con el paso del tiempo. El modo como el detector se utiliza afectará la duración de las pilas.



Las pilas de iones de litio recargables le proporcionarán una tensión combinada superior a 8V y por lo tanto no se pueden utilizar con X-TERRA

Cuando la batería del detector sea baja, el límite de volumen de los altavoces se reducirá, para ahorrar energía de la batería y aumentar el tiempo de detección. El volumen de los auriculares no queda afectado.

Sobretensión

Si la tensión de las pilas es demasiado alta (más de 8 V), el icono parpadeará y el detector se apagará.



Llena

2 segmentos negros dentro del contorno.



Mitad

1 segmento negro dentro del contorno.



Baja

El icono empezará a parpadear durante un periodo de tiempo y se emitirán avisos de audio cada 60 segundos antes de que el detector se apague finalmente.





El uso de auriculares aumentará la vida útil de sus pilas.

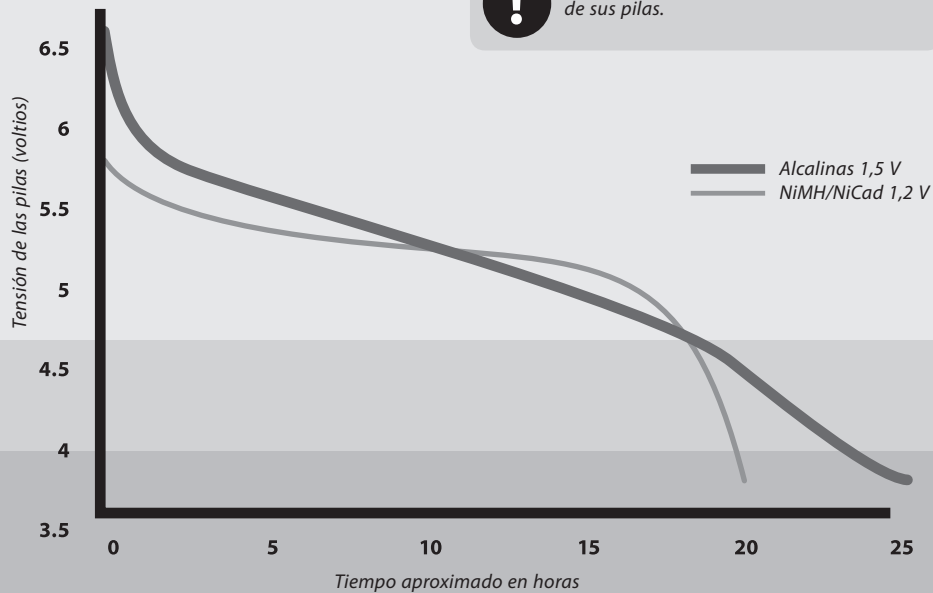

70 MANTENIMIENTO DE SU X-TERRA

X-TERRA es un instrumento de alta calidad, diseñado con elegancia y con un embalaje duradero. Cuidar de su X-TERRA es de sentido común.

- ! La temperatura de almacenamiento de X-TERRA es de -4°F a 149°F (-20°C a $+65^{\circ}\text{C}$) y la temperatura de funcionamiento es de 32°F a 113°F (0°C a 45°C). No deje el detector en ambientes excesivamente cálidos o fríos durante más tiempo del que sea necesario. Intente evitar dejarlo en un maletero cerrado o en un coche expuesto a la luz del sol. Si lo cubre cuando no lo utilice, contribuirá a protegerlo.

- ! El plato se puede sumergir en agua hasta 20" (5cm), pero la caja de control no se puede sumergir. Aunque haya sido diseñada para resistir a la meteorología, se recomienda proteger la caja de control en condiciones húmedas. Está disponible una tapa de protección para la caja de control. (*Accesorios, p. 72*)
- ! Nunca permita que el detector entre en contacto con gasolina u otros líquidos que contengan petróleo.
- ! Mantenga el detector limpio y seco, y evite que la arena y el polvo penetren en los cierres y los ejes (ej. horquilla, amarres de cierre). No utilice disolventes para limpiar el detector. Utilice un trapo húmedo con jabón neutro.

- ! La ventana de la pantalla se puede arañar con facilidad y dañarse si no se trata con cuidado. Está disponible una tapa de protección para la caja de control. (*Accesorios, p. 73*)
- ! Asegúrese de que el cable del plato esté en buenas condiciones y no esté sujeto a presión indebida (especialmente cuando esté conectado al plato).
- ! Recuerde siempre de apagar el detector antes de cambiar los platos.
- ! Los platos de otros modelos de detectores Minelab no funcionarán con la serie X-TERRA (*Accesorios, p. 73*). Sólo los platos compatibles con FLEX funcionarán correctamente con la serie X-TERRA.
- ! Las pilas defectuosas, planas o viejas pueden originar muchos problemas al detector, a través de fugas de electrólitos. Retire las pilas si no va a utilizar el detector durante un periodo de tiempo considerable (ej. más de 1 semana). Asegúrese de utilizar sólo pilas de buena calidad y de sustituirlas cuando suene la señal de batería baja.
- ! No utilice pilas de iones de litio recargables ya que su tensión es demasiado alta. Puede utilizar pilas de litio no recargables.

Los auriculares tienen muchas ventajas. Bloquean el ruido externo como viento o tráfico, permitiéndole escuchar más cerca de las señales del objetivo. Los auriculares también minimizan el ruido de otras personas cercanas y prolongan la vida útil de las pilas.

X-TERRA puede guardar configuraciones separadas para el volumen de los altavoces y para el volumen de los auriculares, cambiando entre ellos cuando se conectan los auriculares. (*Volumen, p. 52*)



Asegúrese de que el volumen de sus auriculares no alcance un nivel extremadamente alto. Podría aumentar el riesgo de lesión auditiva.



Cuando no utilice los auriculares, mantenga la tapa de goma cerrada para proteger la parte electrónica de la caja de control de la humedad y el polvo.

Conectar los auriculares

Utilice siempre auriculares con una toma de 0,6 cm.

- 1** Abra la tapa de los auriculares de goma situada en el lado izquierdo de la caja de control
- 2** Conecte el enchufe del auricular en la toma.
- 3** Cuando encienda el detector, aparecerá el icono de los auriculares en la pantalla LCD para indicar que los auriculares están conectados.

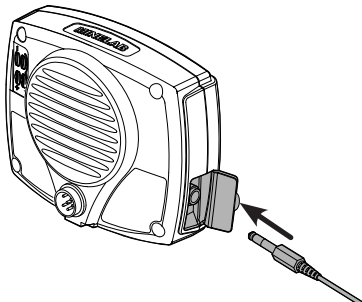

Placa protectora

El detector incorpora una placa protectora por defecto. Si se desgasta por el arrastre excesivo por el suelo, puede adquirir placas protectoras accesorias por separado.

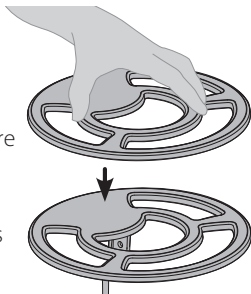

Tapa ambiental

Protege la caja de control de condiciones ambientales como lluvia o suciedad.

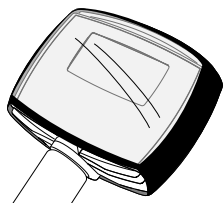

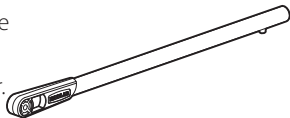

Eje corto

Está disponible un eje corto para reducir la longitud del detector.



Los platos accesorios vienen en diferentes tipos (Doble D y concéntrico), tamaños y frecuencias. Estos platos son adecuados para condiciones de terreno diferentes y objetivos específicos.

Para incorporar un plato accesorio:

- 1 Apague el detector utilizando **Power** .
- 2 Siga los pasos de *Montaje del cable del plato* (p. 13) y *Conectar el plato* (p. 8) en orden opuesto para desconectar el plato del detector.
- 3 Repita los mismos pasos en el orden correcto para conectar un plato diferente.
- 4 Encienda el detector utilizando **Power** .

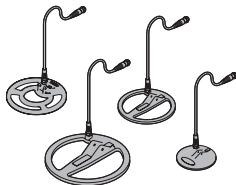

74 CARACTERÍSTICAS TÉCNICAS DE X-TERRA

Transmisión	<i>Onda senoidal de frecuencia única</i>
Tecnología	<i>VFLEX</i>
Plato	<i>Estándar 9" Concéntrico 7,5 kHz (Impermeable)</i>
Visualización	<i>Pantalla LCD reflectora positiva</i>
Audio	<i>Altavoz interno y salida de auriculares</i>
Modo de búsqueda	<i>Detector de movimiento</i>
Discriminación	<i>Aceptar/rechazar varios segmentos</i>
Pilas (no incluidas)	<i>4 x pilas AA alcalinas/carbono/litio o NiMH/NiCad</i>
Apoyabrazos acolchado	<i>Regulable a 4 posiciones con base de apoyo y apoyabrazos</i>
Longitud extendido	<i>1,42m. (56")</i>
Longitud plegado	<i>1,22m. (48")</i>
Peso (sin pilas)	<i>1,3 kg. (2,9 lbs)</i>
Accesorios opcionales	<i>Auriculares, placas protectoras, tapas ambientales, platos</i>

Para la mejora del producto, Minelab se reserva el derecho de realizar modificaciones sin previo aviso.

Características del modelo

X-TERRA 305

X-TERRA 505

Opciones de frecuencia del plato	2 (Estándar 7,5 kHz, Alta 18,75 kHz)	3 (Baja 3kHz, Estándar 7.5 kHz, Alta 18,75 kHz)
Modelos de discriminación	2 + Todos los metales	3 + All Metal
Acceso directo a Todos los metales	✓	✓
Escala de discriminación (Segmentos)	12	19
Férreos	1	3
No férreos	11	16
Margen numérico (Números de ID de objetivos)	Pasos de 4 (-4, 4, 8, 12, 16, 20, 24, 28, 32, 36, 40, 44)	Pasos de 3 (-9, -6, -3, 3, 6, 9, 12, 15, 18, 21, 24, 27, 30, 33, 36, 39, 42, 45, 48)
Profundidad	Estándar	Ampliado
Iconos de profundidad	5	5
Localización (audio y visual)	✓	✓
Ajuste de sensibilidad	1-10	1-20
Ajuste de Balance de tierra	Manual (0-20)	Manual (0-50)
Canales de Anulación de ruido	3 (-1, 0, 1)	5 (-2, -1, 0, 1, 2)
Ajuste de Tono de fondo	-5-25	-5-25
Ajuste de volumen	0-10	0-30
Tonos sonoros para objetivos	1, 2, 3 y Múltiples	1, 2, 3, 4 y Multi
Alarma sonora de batería baja	✓	✓
Teclas de interfaz de usuario	8 + Encendido	8 + Power
Iconos de la pantalla LCD	56	64
Color del eje	Dulux Wineberry 51046	Dulux Wineberry 51046

Nombre del propietario.....

Dirección.....

Teléfono Día () Casa ().....

Fax ().....

Correo electrónico.....

Fecha de hoy.....

Detector / Modelo.....

Número de serie.....

Adquirido en.....

Fecha de adquisición.....

Pieza(s) defectuosa(s).....

DESCRIPCIÓN DEL FALLO

Explíquenos el fallo en cuestión para poder reparar su detector.

.....
.....
.....
.....



Líder mundial en tecnología de detección de metales

Desde sus orígenes en 1985, Minelab se ha especializado en tecnologías electrónicas avanzadas. Nuestra ventaja competitiva nació casi inmediatamente, con un equipo de desarrollo e investigación altamente competente e innovador, inspirado por el talento de Mr Bruce Candy.

Este compromiso por la innovación nos ha permitido comercializar con éxito detectores de tesoros y monedas con un amplio abanico de funciones apreciados por los aficionados de todo el mundo, y también detectores de oro de alta calidad utilizados por aficionados y profesionales. La tecnología avanzada de Minelab también está incorporada en los equipos de detección diseñados para proyectos de desactivación de minas humanitarios y militares en todo el mundo.

Hoy en día, Minelab mantiene operaciones de asistencia al cliente, distribución y mantenimiento en Australia, Europa, y en los Estados Unidos, y es la empresa posee el certificado ISO 9001 de distinción de calidad. El ISO 9001 es un certificado estándar de calidad reconocido mundialmente que asegura el nivel más elevado de calidad de producto para nuestros clientes.

Para más información sobre el producto y consejos de detección, consulte:

www.minelab.com

Minelab Electronics Pty Ltd

Tel: +61 (0)8 8238 0888

Email: minelab@minelab.com.au



Minelab International Ltd

Tel: +353 (0)21 423 2352

Email: minelab@minelab.ie



Minelab MEA General Trading LLC

Tel: +971 4 254 9995

Email: minelab@minelab.ae



Minelab Americas Inc

Tel: +1 630 401 8150

Email: info@minelabamericas.com



Trabajando para un futuro más limpio, más verde

Para consumidores de la Unión Europea: No desechen este aparato en sus residuos domésticos generales.

El símbolo del cubo de basura prohibido en este aparato indica que esta unidad no se debe desechar con los residuos domésticos generales, sino que se debe reciclar de acuerdo con los requisitos medioambientales y la normativa de su administración local.

Deseche este aparato a través de un centro de reciclaje o empresa responsable, o devuelva la unidad al punto de venta de Minelab adecuado para su unidad. De este modo permitirá que el aparato sea desechado de modo ambientalmente responsable.

El desecho de aparatos electrónicos no deseados en vertederos contribuye a originar efectos medioambientales adversos a largo plazo a causa de la filtración de las sustancias tóxicas y contaminantes que contienen algunos aparatos electrónicos.

N.º de Referencia: 4901-0093-4

ESTE APARATO CUMPLE CON EL APARTADO 15 DE LA NORMATIVA FCC

El funcionamiento está sujeto a las siguientes dos condiciones: (1) este aparato no causa interferencias dañinas, y (2) este aparato debe aceptar cualquier interferencia recibida, incluyendo las interferencias que puedan causar un funcionamiento no deseado.

Exención de responsabilidad:

El detector de metales de Minelab que se describe en este manual de instrucciones ha sido diseñado y fabricado expresamente como detector de metales para aficionados de calidad, y se recomienda utilizarlo en la detección de metales generales, tesoro y monedas, en ambientes seguros. Este detector de metales no ha sido diseñado

para utilizarse como detector de minas o como herramienta de detección de municiones activas.

Tenga en cuenta:

Ya que este detector deberá presentar varias opciones disponibles, el aparato puede variar según el modelo o los artículos adquiridos con su detector. Algunas descripciones e ilustraciones también pueden variar (en este manual) con relación al modelo que adquirió. Además, Minelab se reserva el derecho de responder al progreso técnico continuo introduciendo cambios en el diseño, aparato y características técnicas en cualquier momento.



© 2016 Minelab Electronics Pty Ltd.

Este documento contiene información confidencial que está protegida por derechos de autor. Además de cualquier de los usos permitidos por el Acta de Derechos de Autor del 1968, no se puede reproducir ninguna parte a través de ningún proceso sin la autorización por escrito de Minelab Electronics Pty Ltd, 2 Second Avenue, Mawson Lakes 5095 SA, Australia

ATENCIÓN. Este documento contiene los derechos de Minelab Electronics Pty Ltd, datos técnicos o datos referentes a derechos limitados, o ambos. También se aplica a patentes y marcas comerciales registradas. Serious Detecting y Minelab son marcas comerciales registradas por Minelab Electronics Pty Ltd.

Modelos de discriminación

 **Batería**
Indica la energía restante.

 **Auriculares**
Indica que los auriculares están conectados.

 **Rechazar identificación**
Aparece cuando rechaza un segmento de discriminación.

 **Sensibilidad**
Indica que se encuentra en el menú de Sensibilidad.

 **Balance de tierra**
Indica que se encuentra en el menú de Balance de tierra.

 **Anulación de ruido**
Indica que se encuentra en el menú de Anulación de ruido.

 **Tono de fondo**
Indica que se encuentra en el menú de Tono de fondo.

 **Volumen**
Indica que se encuentra en el menú de Volumen.

 **Tonos**
Indica que se encuentra en el menú de Tonos.

